

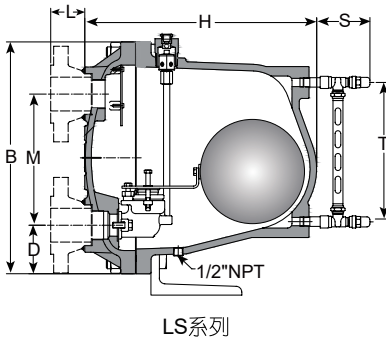

LS及MS系列超大排量浮球蒸汽疏水阀

铸钢，水平安装，带热敏排空气阀

最大压差3.1 MPa，最大排量127,000kg/h



LS系列

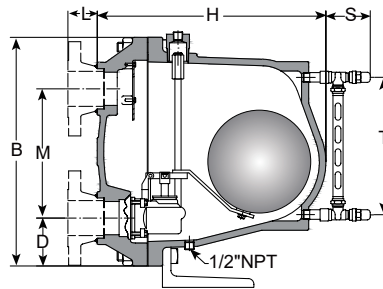

MS带凝结水控制器 (CC)

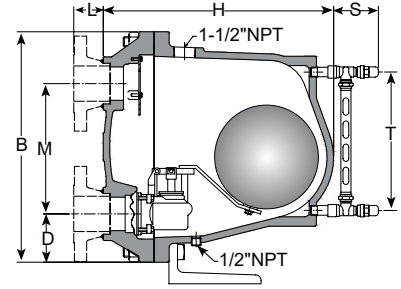

MS排液阀 (LD)

产品描述

结构简单坚固的铸钢LS及MS系列、超大排量浮球疏水阀所有浮球、阀座和阀瓣以及杠杆机构都由不锈钢构造而成，可提供长期、可靠运行。

内置排气阀由压力平衡磷青铜波纹管和不锈外壳组成。它专门设计用于对于高效、不间断运行要求极高的重型工业应用场合。这种压力平衡型排气阀对0至1.7MPa压力范围内的蒸汽的压力-温度曲线做出反应，将空气以稍低于蒸汽温度的温度排放出去。

工作条件

最高允许压力(壳体设计):

LS型: 3.1MPa@343°C

MS型: 3.1MPa@343°C

最大工作压力

30-LS: 0.2MPa饱和蒸汽

100-LS: 0.7MPa饱和蒸汽

150-LS: 1.0MPa饱和蒸汽

250-LS: 1.7MPa饱和蒸汽

250-MS: 1.7MPa饱和蒸汽

450-LS型: 3.1 MPa饱和蒸汽

450-MS型: 3.1 MPa饱和蒸汽

波纹管最高工作温度: 217°C

注意: 压力高于1.7MPa时, 应拆除热静力排空气阀, 只能配置成疏水控制器CC或排液阀LD型式。

连接方式

- 螺纹(NPT, BSPT)
- 配制法兰
- 承插焊

材质

阀体、阀盖: ASTM A216 WCB铸钢

内件: 304不锈钢

阀座、阀瓣: 不锈钢

排污丝堵: 碳钢

热静力排空气阀: 不锈钢和磷青铜波纹管, 不锈钢外壳

选项

- 内置真空破坏器(最高压力1 MPa) (在型号后加VB)
- 用作排液阀时无内置热静力排空气阀 (在型号后加LD)
- 用在虹吸排水时加内置闪蒸汽释放 (在型号后加CC)
- 铠装液位计(1.7MPa@218°C) (在型号后加GG)
- 底座 (在型号后加BRKT)

特殊配置

用作虹吸排水或提升排水的带闪蒸释放功能的疏水控制器疏水控制器(CC)是专门针对需要从排水点提升凝结水, 且凝结水量非常大的应用场合设计的。当从排水点提升凝结水(虹吸排水)时, 压力下降使一部分凝结水闪蒸为蒸汽。普通的蒸汽疏水阀不能把闪蒸汽与新鲜蒸汽区分开来, 会关闭阀嘴, 阻碍排水过程。

LS和MS系列配置的疏水控制器在阀体上部配有固定的狭小的阀嘴, 释放闪蒸汽及空气, 从而保证疏水阀正常排放凝结水。

排液阀(LD)配置用于从带压空气或其它气体中排放水和其它液体, 且排量非常大的场合。为了防止空气或气体阻结, 阀体上部的进入口作为后排气阀接至被疏水设备。请查阅LD-30和LD-46页查看详细的排量, 或咨询阿姆斯壮代理。

外形尺寸

型号		LS/MS		
公称口径 DN		50	65	80
B mm		508		
C mm		387		
D mm		106		
H mm		508		
M mm		287		
S mm		95.2		
T mm		305		
L mm	HG20592 PN40 RF	70	75	85
	ASME B16.5 CL300 RF	70	75	85
重量kg*	螺纹/承插焊	131.5		
	法兰	138	140	142

注: *法兰连接重量以ASME B16.5为准, MS系列只提供80mm接头, 其它标准需咨询供货厂家。

设计、材料、重量及性能参数均为近似值, 如有变更, 恕不另行通知。欲查找最新信息, 请访问www.armstronginternational.com或www.armstrong.com.cn。

LS及MS系列超大排量浮球蒸汽疏水阀

铸钢，水平安装，带热敏排空气阀
最大压差3.1 MPa，最大排量127,000kg/h

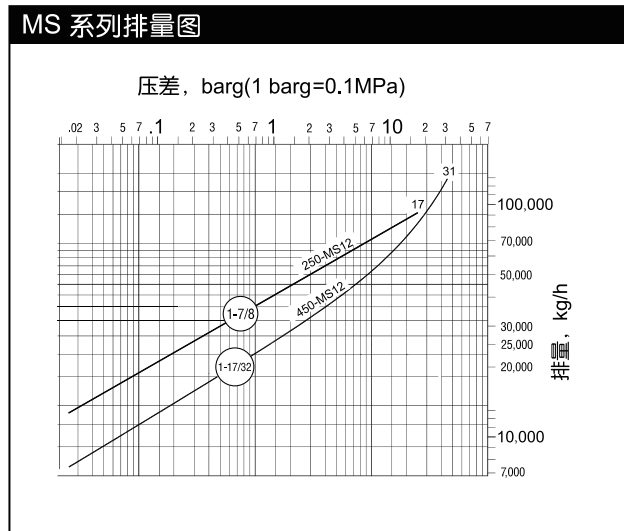
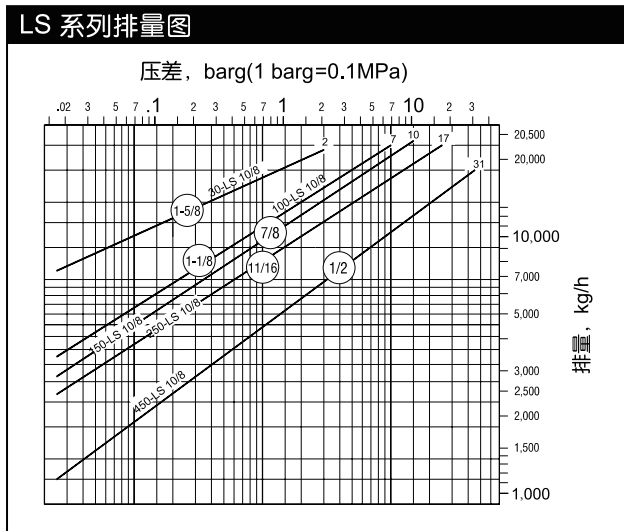

选项

真空破坏器 (VB)

为了最好地保护有调节控制的凝结设备，防止冻结和水击，许多专家推荐采用真空破坏器。阿姆斯壮公司的LS及MS系列浮球型疏水阀均有真空破坏器安装选项，其最大工作压力为1.0MPa。疏水阀型号后加上VB字样，则表明该阀装有一个整体真空破坏器。

为了最大程度地防止冻结和水击(如在调制的加热盘管中)，建议与防冻装置一起加装真空破坏器。

当LS及MS系列疏水阀用于恶劣工况或用于压力高于0.2MPa工况时，建议使用锚固的支架或其它支撑措施来减少对管道的应力。

真空破坏器		
尺寸	公称通径DN	
		15
Bmm	10	6
Cmm	30	28
Dmm	22	17

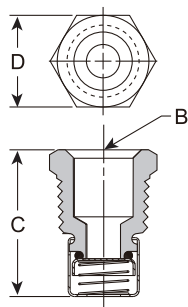

底座

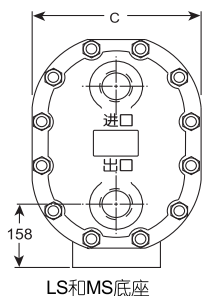
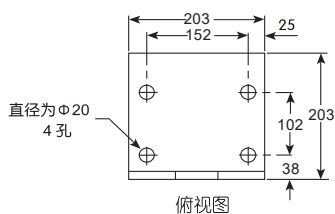

超大排量LS和MS系列疏水阀必须按正确的顺序缓慢预热，建议预热速度：不超过38°C/8分钟。

订货须知

压力等级 (psig)	型号	公称通径	选项
100	LS	10	VB
30 100 150 250 507	LS	8=2"(DN50) 10=2-1/2"(DN65)	VB =真空破坏器 LD =排液阀 CC =凝结水控制器 GG =液位计 FL =注明法兰类型 BRKT=底座
250 450	MS	12=3"(DN80)	

设计、材料、重量及性能参数均为近似值，如有变更，恕不另行通知。欲查找最新信息，请访问www.armstronginternational.com或www.armstrong.com.cn。

阿姆斯壮机械(中国)有限公司 北京中关村科技园区大兴生物医药产业基地永大路40号 邮编:102629 电话:010-61255888 传真:010-69250761
www.armstronginternational.com www.armstrong.com.cn

蒸汽疏水设备